

xiaomi Smart Tower Fan Uživatelská příručka



Bezpečnostní instrukce Před použitím si pečlivě přečtěte tuto příručku a uschovejte si ji pro budoucí použití.

VAROVÁNÍ

Nesprávné použití může vést k úrazu elektrickým proudem, požáru, zranění osob nebo jiným škodám.

- ⊗ Tento spotřebič mohou používat děti ve věku od 8 let a starší a osoby se sníženými fyzickými, smyslovými nebo duševními schopnostmi nebo nedostatkem zkušeností a znalostí, pokud jsou pod dohledem nebo jsou poučeny používání spotřebiče bezpečným způsobem a rozumí souvisejícím nebezpečím. Děti si se spotřebičem nesmějí hrát. Čištění a uživatelskou údržbu nesmějí provádět děti bez dozoru.
- ⊗ Tento spotřebič není určen pro použití osobami (včetně dětí) se sníženými fyzickými, smyslovými nebo duševními schopnostmi nebo nedostatečnými zkušenostmi a znalostmi, pokud na ně nedohlíží osoba odpovědná za jejich bezpečnost nebo nejsou poučeny o používání spotřebiče.
- ⊗ Děti by měly být pod dohledem, aby bylo zajištěno, že si se spotřebičem nebudou hrát.
- ⊗ Před sundáním ochranného krytu se ujistěte, že je ventilátor vypojen ze zásuvky.
- ⊗ Pokud je napájecí kabel poškozený, musí být vyměněn výrobcem, jeho servisním zástupcem nebo podobně kvalifikovanou osobou, aby nedošlo ke zranění.
- ⊗ Za normálních podmínek používání by toto zařízení mělo být udržováno ve vzdálenosti alespoň 20 cm mezi anténou a tělem uživatele.
- ⊗ Před čištěním nebo jinou údržbou musí být spotřebič odpojen od zásuvky.

-
- ⊗ Tento ventilátor nepoužívejte na místech, kde by se mohl snadno převrhnout, nebo kde jsou v blízkosti jiné nestabilní předměty.
 - ⊗ Nepoužívejte tento ventilátor v horkém a vlhkém prostředí, například v koupelně.
 - ⊗ Tento ventilátor nepoužívejte, pokud je nabíjecí kabel nabíjecí základny poškozený nebo je uvolněná jeho zástrčka.
 - ⊗ Ventilátor nepoužívejte, pokud jeho zadní mřížka není nainstalována, uvolní se nebo spadne.
 - ⊗ Nedovolte, aby tento výrobek používaly děti nebo dospělé osoby, které nejsou schopny tento ventilátor ovládat.
 - ⊗ Nepokoušejte se tento ventilátor sami rozebírat nebo opravovat.
 - ⊗ Nabíjecí kabel nabíjecí základny nadměrně nemačkejte, neohýbejte ani nekroutěte, protože by mohlo dojít k odkrytí nebo přetržení jeho jádra.
 - ⊗ Nestrkejte prsty nebo cizí předměty do mřížek nebo rotujících lopatek ventilátoru.
 - ⊗ Vlasy a látky udržujte mimo dosah ventilátoru, aby se do něj nezachytily.
 - ⊗ Nepoužívejte nevhodnou zásuvku.
 - ⊗ Před sejmutím zadní mřížky odpojte ventilátor od elektrické zásuvky.

Bezpečnostní instrukce Před použitím si pečlivě přečtěte tuto příručku a uschovejte si ji pro budoucí použití.

OPATŘENÍ

Instalace

- ⚠ Abyste předešli úrazu elektrickým proudem, požáru, zranění osob nebo jinému poškození, základnu ventilátoru instalujte jako poslední. Postupujte podle pokynů k instalaci uvedených v uživatelské příručce.
- ⚠ Dokud není ventilátor kompletně sestaven, nepřipojujte jej do elektrické zásuvky.

Přeprava

- ⚠ Před přemístěním ventilátor vypněte a odpojte ze zásuvky.
- ⚠ Při přemísťování ventilátoru jej držte pevně, aby nedošlo k poškození samotného ventilátoru nebo ke zranění osob v důsledku jeho pádu.

Používání ventilátoru

- ⚠ Pokud ventilátor vydává neobvyklé zvuky, zapáchá, je příliš horký, převrací se, třese se nebo se na něm vyskytnou jiné chyby, okamžitě jej přestaňte používat.
- ⚠ Ventilátorem netřeste, aby nedošlo k poškození jeho vnitřního mechanismu.
- ⚠ Během chodu ventilátoru se o něj neopírejte ani jej nenaklánějte.

Napájecí kabel

- ⚠ Před údržbou nebo přemísťováním ventilátoru jej odpojte od elektrické zásuvky.
- ⚠ Ventilátor vždy odpojujte od sítě vytažením zástrčky, nikoliv kabelu.

Obsah balení

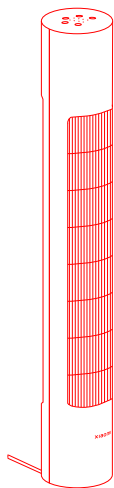

1

Ventilátor

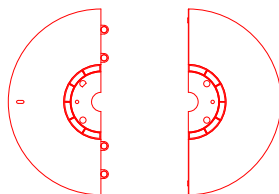

2

Přední základna

3

Zadní základna



4

Šroub M5 x 2

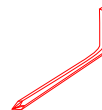

5

Imbus



6

Uživatelská příručka

Poznámka: Vyobrazení výrobku, příslušenství a uživatelského rozhraní v uživatelské příručce slouží pouze pro referenční účely. Skutečný výrobek a funkce se mohou lišit v důsledku vylepšení výrobku.

Přehled produktu

Pohled shora

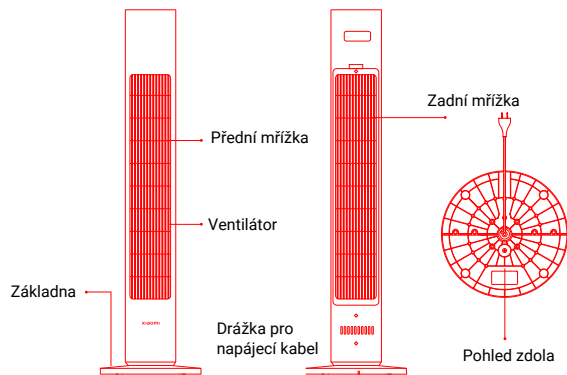
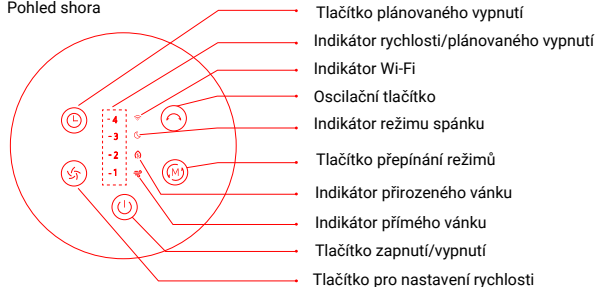

Postup instalace

Krok 1: Sestavte základnu

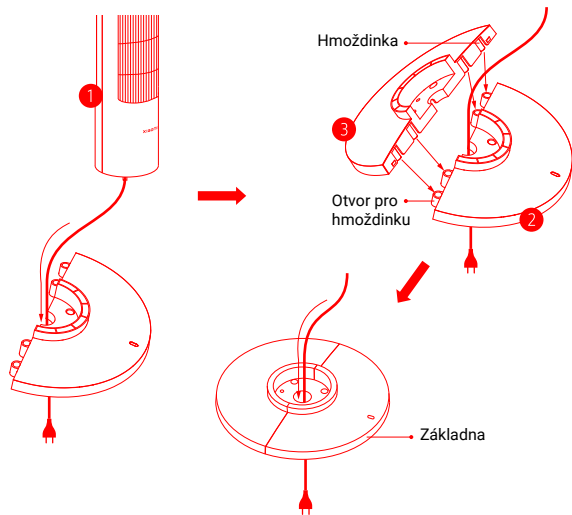

1. Protáhněte napájecí kabel ze spodní části 1 ventilátoru kulatým otvorem uprostřed základny.
2. Vyrovnajte hmoždinky zadní základny 3 s otvory pro hmoždinky přední základny 2 a zatlačte je na místo tak, aby zadní a přední základna byly spojeny v jeden celek.

Krok 2: Nainstalujte základnu

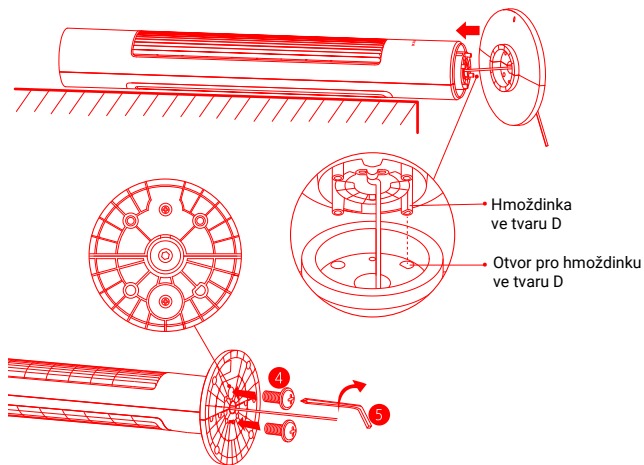

1. Položte ventilátor vodorovně na měkký povrch. Poté zasuňte hmoždinku ve tvaru písmene D ve spodní části ventilátoru do otvoru pro hmoždinku ve tvaru písmene D na základně a zatlačením namontujte základnu na ventilátor.
2. Do otvorů pro šrouby základny vložte dva **4** šrouby M5 a utáhněte je imbusem **5** ve směru hodinových ručiček.

Krok 3: Uspořádejte napájecí kabel

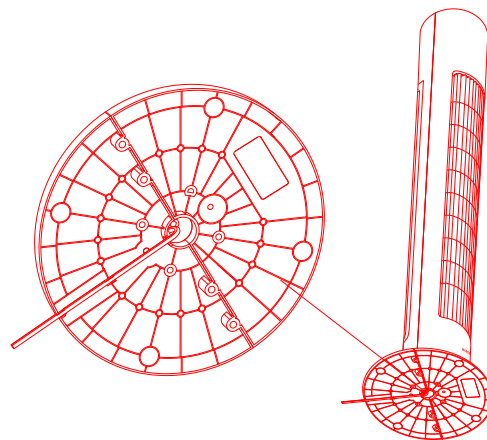

Nainstalujte napájecí kabel do drážky ve spodní části základny, protáhněte jej koncem drážky a dokončete instalaci ventilátoru.

Poznámka: Správné narovnání napájecího kabelu a jeho zasunutí do drážky může zabránit jeho poškození.



Návod k použití

Zapojení do elektrické zásuvky

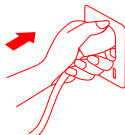
Zapojte zástrčku do vhodné elektrické zásuvky. Jakmile uslyšíte pípnutí, ventilátor je úspěšně připojen k napájení.



Zapnutí/vypnutí

- Stisknutím tlačítka  spustíte ventilátor. Při prvním zapnutí je ventilátor ve výchozím nastavení v režimu přímého vánku a rychlosti 1.
- Stisknutím tlačítka  zastavíte ventilátor, když je zapnutý.

Přepínání rychlosti

Stisknutím tlačítka  nastavíte rychlost a příslušné ukazatele rychlosti se rozsvítí (viz tabulka níže). Po vypnutí a opětovném zapnutí ventilátoru se nastaví poslední použitá rychlost.

| Rychlost | Pomalá (1) | Střední (2) | Rychlá (3) | Turbo (4) |
|-----------|------------|-------------|------------|-----------|
| Indikátor | ●●●● | ●●●● | ●●●● | ●●●● |

Poznámka: ● znamená, že indikátor svítí; ● znamená, že indikátor nesvítí.

Přepínání režimů

Stisknutím tlačítka  můžete přepínat mezi přímým vánkem, přirozeným vánkem a režimem spánku a po zvolení se rozsvítí příslušný indikátor. Po vypnutí a opětovném zapnutí ventilátoru bude režimem naposledy použitý režim.

Nastavení oscilace

Stisknutím tlačítka  povolíte nebo zakážete oscilaci. Rozsah úhlu oscilace můžete nastavit v aplikaci. Po vypnutí a opětovném zapnutí ventilátoru bude nastavení oscilace odpovídat naposledy použitému nastavení. Odpojte a poté zapojte ventilátor nebo resetujte připojení W-Fi a poté ventilátor zapněte, ventilátor bude automaticky oscilovat svůj úhel, pokud funkci oscilace povolíte. Doba oscilace se liší v závislosti na různých úhlech, buďte prosím trpěliví.

Poznámka: Po obnově připojení Wi-Fi se rozsah úhlu oscilace změní na výchozí úhel 90°.

Plánované vypnutí

Stisknutím tlačítka  procházejte naplánované časy vypnutí: 1 hodina, 2 hodiny, 3 hodiny, 4 hodiny a deaktivováno, přičemž se rozsvítí odpovídající indikátor(y) (viz tabulka níže). Po pěti sekundách od použití funkce plánovaného vypnutí se indikátor(y) opět rozsvítí a zobrazí odpovídající stav aktuální rychlosti.

| Plánované vypnutí | Deaktivováno | 1 hodina | 2 hodiny | 3 hodiny | 4 hodiny |
|-------------------|--------------|----------|----------|----------|----------|
| Indikátor | ●●●● | ●●●● | ●●●● | ●●●● | ●●●● |

Poznámka: ● znamená, že indikátor svítí; ● znamená, že indikátor nesvítí.

Návod k použití

Připojení k aplikaci Mi Home/Xiaomi Home

Tento produkt funguje s aplikací Mi Home/Xiaomi Home*. Ovládejte své zařízení pomocí této aplikace.

Naskenujte QR kód pro stažení a instalaci aplikace. Pokud je aplikace již nainstalována, budete přesměrováni na stránku nastavení připojení. Případně vyhledejte „Mi Home/Xiaomi Home“ v obchodě s aplikacemi a stáhněte si ji a nainstalujte. Otevřete aplikaci Mi Home/Xiaomi Home, klepněte na „+“ vpravo nahoře a poté podle pokynů přidejte své zařízení. * Aplikace je v Evropě (kromě Ruska) označována jako aplikace Xiaomi Home. Název aplikace zobrazený na vašem zařízení by měl být považován za výchozí.

Poznámka: Verze aplikace mohla být aktualizována, postupujte podle pokynů na základě aktuální verze aplikace.



33AABD33



Připojování k Wi-Fi

Současně stiskněte a podržte tlačítka a . Jakmile uslyšíte dlouhý pípnutí, ventilátor čeká na připojení. Poté jej můžete spárovat se zařízením prostřednictvím aplikace.

Stav a indikátor Wi-Fi

| Stav Wi-Fi | Čekání na připojení | Připojování | Připojeno | Připojení selhalo |
|------------|---------------------|-------------|-----------|-------------------|
| Indikátor | Bliká oranžově | Bliká modře | Modrý | Oranžový |

Resetování Wi-Fi připojení

Současně stiskněte a podržte tlačítka a . Jakmile uslyšíte dlouhý pípnutí, připojení Wi-Fi bylo úspěšně resetováno a ventilátor čeká na připojení. Připojení Wi-Fi je třeba resetovat za níže uvedených okolností:

- Účet Mi, se kterým je ventilátor spárován, byl změněn.
- Router, ke kterému je ventilátor připojen, byl změněn.
- Účet nebo heslo routeru, ke kterému je ventilátor připojen, bylo změněno.
- Aplikace Mi Home/Xiaomi Home nedokáže ovládat ventilátor.

Povolení/zakázání Wi-Fi

Současně stiskněte a podržte tlačítka a po dobu sedmi sekund, dokud neuslyšíte zvuk upozornění, a poté bude Wi-Fi povolena nebo zakázána.

Funkce dětské pojistky

Chcete-li vypnout funkci dětského zámku, přejděte na stránku Xiaomi Smart Tower Fan v aplikaci Mi Home/Xiaomi Home nebo současně stiskněte a podržte tlačítka a , dokud neuslyšíte dlouhý pípnutí.

Poznámka: Tuto funkci můžete také deaktivovat resetováním připojení Wi-Fi nebo odpojením a opětovným připojením ventilátoru k elektrické síti.

Péče a údržba

Omyvatelné části: Zadní mřížka a lopatky ventilátoru

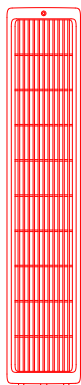

Zadní mřížka



Lopatky ventilátoru

Po sejmutí zadní mřížky a lopatek ventilátoru můžete tyto části očistit měkkým hadříkem nebo houbou s použitím vody nebo zředěného neutrálního čisticího prostředku.

⚠ Poznámky:

- Před demontáží nebo čištěním se ujistěte, že je ventilátor vypnutý a odpojený od elektrické zásuvky.
- Po vyčištění se ujistěte, že jsou všechny díly zcela suché, než je nainstalujete a ventilátor znovu začnete používat. Nezapomínejte na to, aby se ventilátor vyhýbal přímému slunečnímu záření.
- K čištění dílů nepoužívejte ředidla, benzín, kyselé nebo zásadité čisticí prostředky.

Demontáž zadní mřížky

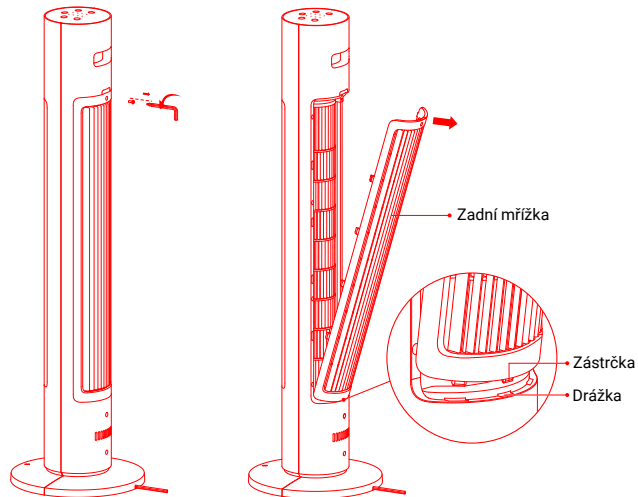

1. Pomocí **5** imbusu otáčejte šroubem, který zajišťuje zadní mřížku, proti směru hodinových ručiček a sundejte jej.

2. Vytáhněte zadní mřížku směrem ven z otvoru v horní části zadní mřížky a vyjměte ji.

Poznámka: Při instalaci zadní mřížky dozadu nejprve zasuňte zástrčky ve spodní části zadní mřížky do drážek zadní části těla a poté zadní mřížku zacvakněte zespuodu nahoru.

Demontáž lopatek ventilátoru

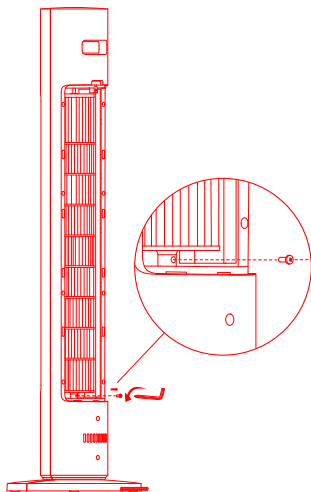

1. Pomocí imbusu **5** otočte šroubem ve spodní části lopatky ventilátoru proti směru hodinových ručiček a sundejte jej.

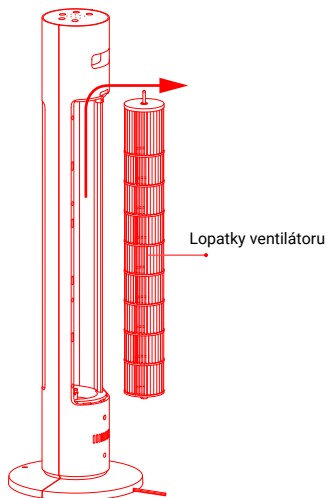

2. Zatlačte lopatky ventilátoru směrem nahoru proti horní části příhrádky a poté je vyjměte tahem směrem ven.

Neomyvatelné části: Ventilátor a napájecí kabel

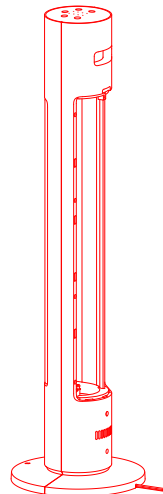

Ventilátor a napájecí kabel jemně otřete měkkým suchým hadříkem.

⚠ Poznámka: K čištění žádných částí, s výjimkou zadní mřížky a lopatek ventilátoru, nepoužívejte vodu ani jiné kapaliny.

Odstraňování problémů

| Chyba | Možná příčina | Řešení |
|---|--|---|
| Ventilátor nefunguje. | Ventilátor není připojen k napájení. | Zapojte ventilátor do elektrické zásuvky, která splňuje požadavky ventilátoru. |
| | Zadní mřížka není správně namontována. | Namontujte zadní mřížku správně. |
| | Ventilátor a základna nejsou namontovány správně. | Ventilátor a základnu namontujte správně dohromady. |
| | Dětský zámek je zapnutý. | Vypněte funkci dětské pojistky. |
| Ventilátor nelze připojit k síti Wi-Fi. | Wi-Fi připojení je 5 GHz. | Připojte se k 2,4 GHz Wi-Fi síti. |
| | Ventilátor je více než půl hodiny offline. | Resetujte připojení Wi-Fi. |
| Lopatky ventilátoru jsou zaseknuté. | Lopatky ventilátoru jsou zablokované cizím předmětem. | Odpojte ventilátor a odstraňte cizí předmět. |
| Ventilátor při oscilaci vydává neobvyklé zvuky. | Při prvním zapnutí ventilátor vyhledá nejbližší polohu, do které může oscilovat. | To je normální. Ventilátor přestane vydávat neobvyklé zvuky, jakmile zjistí nejzazší polohu, do které může oscilovat. |
| Funkce oscilace nefunguje. | Ventilátor je ve stavu automatické oscilace. | Počkejte na dokončení automatické oscilace. Bude trvat maximálně 14 vteřin. |

Specifikace

| | | | | | |
|---|------------------------|--|------------|--------------------------|--------------------------------|
| Název | Xiaomi Smart Tower Fan | Jmenovité napětí | 100-240 V~ | Délka napájecího kabelu | 1,6 m |
| Model | BPTS01DM | Jmenovitá frekvence | 50/60 Hz | Bezdrátové připojení | Wi-Fi IEEE 802.11b/g/n 2.4 GHz |
| Typ | Tower Fan | Jmenovitý výkon | 22 W | Rozměry položky | 310 x 310 x 1 111 mm |
| Celková hmotnost | 5,5 kg | Čistá hmotnost | 4,3 kg | Emise hluku | ≤ 63 dB(A) |
| *Rádiová frekvence a výkon rádiového přenosu | | | | | |
| Specifikace RF | | Pracovní frekvence | | Maximální výstupní výkon | |
| 2.4 G Wi-Fi | | 2412 - 2472 MHz | | < 20 dBm | |
| Požadavky na informace o produktu | | Testovací data | | | |
| Maximální průtok ventilátoru (F) | | 36,98 m ³ /min | | | |
| Příkon ventilátoru (P) | | 16,8 W | | | |
| Servisní hodnota (SV) | | 2,20 (m ³ /min)/W | | | |
| Maximální rychlost vzduchu (c) | | 2,63 m/s | | | |
| Standard měření pro servisní hodnotu | | EN IEC 60879:2019 | | | |
| Spotřeba energie v pohotovostním režimu (PSB) | | Bez Wi-Fi připojení: 0,265 W S Wi-Fi připojením: 0,671 W | | | |
| Hladina akustického výkonu ventilátoru (LWA) | | 57,8 dB(A) | | | |
| Sezónní spotřeba elektriny (Q) | | 6,128 kWh/a | | | |
| Kontaktní údaje | | Zhejiang Xingyue Electric Equipment Co., Ltd. South Side, 24th Floor, Jinpin Building, Headquarters Center, Yongkang City, Zhejiang Province, China | | | |

ZÁRUČNÍ UPOZORNĚNÍ

TATO ZÁRUKA VÁM DÁVÁ ZVLÁŠTNÍ PRÁVA, MŮŽETE MÍT TAKÉ DALŠÍ PRÁVA USTANOVENÁ ZÁKONY VAŠÍ ZEMĚ, PROVINCE ČI STÁTU. V NĚKTERÝCH ZEMÍCH, PROVINCIÍCH ČI STÁTECH MŮŽE SPOTŘEBITELSKÉ PRÁVO UKLÁDAT MINIMÁLNÍ ZÁRUČNÍ OBDOBÍ. SPOLEČNOST XIAOMI NEVYLUČUJE, NEOMEZUJE ANI NEPOZASTAVUJE VAŠE DALŠÍ PRÁVA JINAK, NEŽ JÍ POVOLUJE ZÁKON. PRO ÚPLNÉ POROZUMĚNÍ VAŠIM PRÁVŮM VÁM DOPORUČUJEME KONZULTOVAT ZÁKONY VAŠÍ ZEMĚ, PROVINCE NEBO STÁTU.

1. OMEZENÁ ZÁRUKA NA PRODUKT

Společnost XIAOMI zaručuje, že produkty budou při běžném používání v souladu s uživatelskou příručkou během záruční doby bez vad materiálu a zpracování. Trvání a podmínky vztahující se k zákonné záruce jsou stanoveny příslušnými místními zákony. Další informace o výhodách spotřebitelské záruky najdete na oficiálních webových stránkách společnosti Xiaomi: <https://www.mi.com/en/service/warranty/>. Společnost Xiaomi zaručuje původnímu kupujícímu, že její Xiaomi produkt nebude mít při běžném používání ve výše uvedeném období vady materiálu a zpracování. Společnost Xiaomi nezaručuje, že provoz produktu bude nepřerušovaný nebo bezchybný. Společnost Xiaomi neodpovídá za škody vzniklé nedodržením pokynů týkajících se používání produktu.

2. NÁPRAVY

Pokud je zjištěna vada hardware a společnost Xiaomi během záruční doby obdrží platnou reklamaci, společnost Xiaomi buď (1) produkt bezplatně opraví, (2) produkt vymění nebo (3) vrátí peníze za produkt, s výjimkou případných nákladů na přepravu.

3. JAK ZÍSKAT ZÁRUČNÍ SERVIS

Chcete-li získat záruční servis, musíte produkt doručit na adresu uvedenou společností Xiaomi, a to v původním obalu nebo obalu podobném, který poskytuje stejný stupeň ochrany produktu. S výjimkou rozsahu zakázaného platnými zákony může společnost Xiaomi vyžadovat, abyste před obdržením záručního servisu předložili důkazy nebo doklad o nákupu a / nebo vyhověli registračním požadavkům.

4. VYLOUČENÍ A OMEZENÍ

Pokud společnost Xiaomi nestanoví jinak, vztahuje se tato omezená záruka jen na produkty vyrobené společností Xiaomi nebo pro ni a identifikovatelné ochrannými známkami, obchodním názvem nebo logem "Xiaomi" nebo "Mi". Omezená záruka se nevztahuje na (a) škody způsobené přírodou či vyšší mocí, například úderem blesku, tornádem, povodní, ohněm, zemětřesením nebo jinou vnější příčinou; (b) nedbalost; (c) komerční využití; (d) změny nebo úpravy jakékoli části produktu; (e) poškození způsobené použitím s jinými než Xiaomi produkty; (f) škody způsobené nehodou, zneužitím či nesprávným použitím; (g) poškození produktu způsobené provozováním produktu mimo povolené či zamýšlené použití popsané společností Xiaomi, nesprávným napětím nebo napájením; nebo (h) Poškození způsobené servisem (vč. aktualizace a rozšíření) provedeného kýmkoli, kdo není zástupcem Xiaomi.

Je vaší odpovědností zálohovat veškerá data, software nebo jiné materiály, které jste na produktu uložili nebo uchovali. Je pravděpodobné, že během servisního procesu dojde ke ztrátě nebo přeformátování dat, softwaru nebo jiných materiálů v zařízení, společnost Xiaomi nenesse odpovědnost za takové poškození nebo ztrátu. Žádný prodejce, agent nebo zaměstnanec Xiaomi není oprávněn provádět jakékoli úpravy, rozšíření nebo doplnění této omezené záruky. Pokud bude jakákoliv podmínka shledána nezákonnou nebo nevyžaditelnou, nebude ovlivněna ani narušena zákonnost nebo vymahatelnost zbývajících podmínek. S výjimkou případů, kdy to zakazují zákony nebo jinak slibuje společnost Xiaomi, budou poprodejní služby omezeny na zemi nebo region původního nákupu. Na produkty, které nebyly řádně dovezeny a / nebo nebyly řádně vyrobeny společností Xiaomi a / nebo nebyly řádně získány od společnosti Xiaomi nebo od oficiálního prodejce Xiaomi, se tyto záruky nevztahují. Podle platných zákonů můžete využívat záruk od neoficiálního prodejce, který produkt prodal. Společnost Xiaomi vás proto vyzývá, abyste kontaktovali prodejce, od kterého jste produkt zakoupili. Současné záruky se nevztahují na Hongkong a Tchaj-wan.

5. PŘEDPOKLÁDANÉ ZÁRUKY

S výjimkou rozsahu zakázaného příslušnými zákony budou mít všechny předpokládané záruky (včetně záruk prodejnosti a vhodnosti pro konkrétní účel) omezenou dobu trvání až do maximální doby trvání této omezené záruky. Některé jurisdikce neumožňují omezení délky implicitní záruky, takže výše uvedené omezení nebude v těchto případech použito.

6. OMEZENÍ ŠKOD

S výjimkou rozsahu zakázaného platnými právními předpisy nebude společnost Xiaomi odpovědná za žádné škody způsobené nehodami, nepřímými, zvláštními nebo následnými škodami, mimo jiné včetně ztráty zisků, výnosů nebo dat, škod vyplývajících z jakéhokoli porušení výslovné nebo implicitní záruky či podmínky nebo podle jakékoli jiné právní teorie, i když byla společnost Xiaomi informována o možnosti takových škod.

7. KONTAKTY XIAOMI

Pro zákazníky, prosím navštivte následující web: <https://www.mi.com/en/service/warranty/>.

Kontaktní osobou pro poprodejní službu může být jakákoliv osoba v autorizované servisní síti Xiaomi, autorizovaní distributoři Xiaomi nebo konečný prodejce, který vám produkty prodal. V případě pochybností kontaktujte příslušnou osobu.

Informace o shodě s předpisy

Evropa - EU prohlášení o shodě



Společnost Zhejiang Xingyue Electric Equipment Co., Ltd. tímto prohlašuje, že rádiové zařízení typu BPTS01DM je v souladu se směrnicí 2014/53/EU. Úplné znění EU prohlášení o shodě je k dispozici na následující internetové adrese: <http://www.mi.com/global/service/support/declaration.html>

Informace o likvidaci a recyklaci



Všechny výrobky označené tímto symbolem jsou odpadní elektrická a elektronická zařízení (OEEZ podle směrnice 2012/19/EU), která by se neměla míchat s netříděným domovním odpadem. Místo toho byste měli chránit lidské zdraví a životní prostředí tím, že svá odpadní zařízení odevzdáte na určeném sběrném místě pro recyklaci odpadních elektrických a elektronických zařízení, které určí vláda nebo místní úřady. Správná likvidace a recyklace pomůže zabránit možným negativním důsledkům pro životní prostředí a lidské zdraví. Další informace o umístění i podmínkách těchto sběrných míst získáte od instalátéra nebo místních úřadů.

Podrobný elektronický manuál naleznete na adrese www.mi.com/global/service/userguide.

Dovozce:
Beryko s.r.o.
Pod Vinicemi 931/2, 301 00 Plzeň
www.berylko.cz

Vyrobena pro: Xiaomi Communications Co., Ltd.
Výrobce: Zhejiang Xingyue Electric Equipment Co., Ltd.
(společnost Mi Ecosystem)
Adresa: South Side, 24th Floor, Jinpin Building, Headquarters Center, Yongkang City, Zhejiang Province, China
Více informací naleznete na www.mi.com